

恒洁龙头系列 安装使用说明书

Installation Instruction for Faucet

注：请将说明书交于最终客户使用。为充分发挥产品功能，请按本说明书正确装配。

恒洁 HEGII

感谢您选择了我们

Thank you for choosing us

中国卫浴 恒洁品质,领跑品质前沿、注重生活感受,让世界上所有的人们,每天生活在洁净的环境中,享受健康活力的生活节奏。这是我们恒洁的信念。感谢您选择了我们,我们将为您提供优质的服务。

佛山市恒洁卫浴有限公司

地址:佛山市三水区乐平镇中心科技工业区A区28号

全国服务热线:400-833-1350 传真 0757-82269083

恒洁官网:www.hegji.com

目 录

一. 产品特点	02
二. 安装注意事项	02
三. 面盆龙头安装步骤、使用方法	03
1. 单柄单孔面盆龙头	03
2. 单柄双孔面盆龙头	04
3. 双柄面盆龙头	05
4. 暗装式面盆龙头	06
四. 淋浴龙头安装步骤、使用方法	07
1. 单柄双孔浴缸/淋浴龙头	07
2. 双柄四孔浴缸龙头	08
3. 落地浴缸龙头	09
五. 淋浴大花洒安装步骤、使用方法	10
1. 挂墙式淋浴器	10
2. 暗装式淋浴器	11
3. 恒温式淋浴器	12
六. 菜盆龙头安装步骤、使用方法	13
七. 妇洗器龙头安装步骤、使用方法	14
八. 水龙头的维护与保养知识	15
九. 常见问题及解决方案	16

首先，承蒙阁下惠购本公司荣誉出品的“恒洁”牌龙头系列产品，谨表感谢！购买时请认准“恒洁”牌卫浴产品，本公司将竭诚为您提供优质的服务。同时，在安装前请仔细阅读本说明书！确保产品安装正确，充分发挥产品独特的性能。

一. 产品特点

1. 产品外观设计新颖，更具人性化。
2. 产品采用进口陶瓷阀芯，持久耐用，保证使用在50万次。
3. 产品采用主要材料按GB/T1176规定的成分，经提炼含铜量达59%以上的黄铜锭，具有耐压磨性，耐腐蚀性。
4. “恒洁”牌龙头系列产品经过三层电镀，镀层结合优良、组织细密，光滑均匀、色泽均匀，不容易脱落与氧化，外表光亮持久并且不容易划伤。

二. 安装注意事项

1. 龙头主体心脏已由生产商检测及调整，请勿自行拆装！或非专业生产厂家拆装，可能导致龙头损坏、漏水。
2. 安装前务必清洗供水管道，确保管道用水清洁。因管道污垢会损害阀芯，导致漏水。
3. 安装后，请检查各连接处是否连接紧固（不能有松动、不能过紧，因过紧可能会损坏连接件）。开水检查各连接处是否有漏水现象。

本公司不断地致力于改善产品质量，紧跟时代步伐，产品不断推陈出新。您所购买的产品可能与本手册略有不同。不便之处，敬请谅解。

三. 面盆龙头安装步骤、使用方法

1. 单柄单孔面盆龙头安装步骤：

在要安装的台面上钻一个直径32-35mm的孔，将连接好②进水管的①主体，将进水管朝下通过钻好孔，再装上③马蹄卡（或者牙管组）按照黑色橡胶垫金属垫顺序依次安装到①龙头主体上，拧上马蹄卡螺杆（牙管）后再拧上螺母，摆正龙头拧紧螺母即可完成安装。

注意：面对水龙头，左边进水管接热供水管（红或H），右边进水管接冷供水管（蓝或C），软管螺母内已放垫圈，在连接管件或控制阀时无需缚生料胶布，以免迫爆螺母引起漏水。

马蹄卡结构明细单

牙管结构明细单

序号	名称	数量	序号	名称	数量
①	主体	1	①	主体	1
②	进水管	2	②	进水管	2
③	马蹄卡配件包	1	③	牙管组（包）	1
④	下水器	1	④	下水器	1
⑤	说明书	1	⑤	说明书	1
⑥	合格证	1	⑥	合格证	1
⑦	保修卡	1	⑦	保修卡	1

注：以上明细因客户订单不同，后期改进会与原来有不符之处，恕不另行通知，不便之处，敬请谅解。

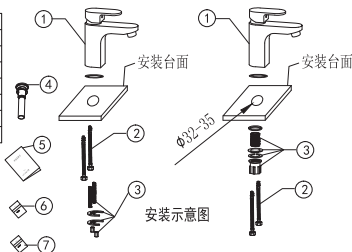

使用方法：

- (1). 如图所示，将把手打开出水流量增大，把手关闭水流量减少。
- (2). 如图所示，将把手打开后，向左转动调热水，转动角度越大热水供给增加，同样向右转动调冷水，转动角度越大冷水供给增加。

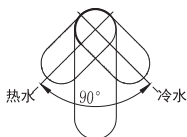
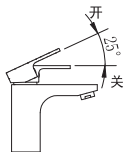

2. 单柄双孔面盆龙头安装步骤:

(1). 在要安装的台面上钻两个直径21-25mm相距4" (102mm) 的孔, 再将连接好双联脚的①主体向面盆的两孔放入去, 从面盆下端套入垫圈后, 分别旋上②六角螺母, 并用工具紧固。

(2). 面对水龙头, 左边接热水管(红或H), 右边接冷水管(蓝或C), 注: 因连接软管的螺母内已有垫片, 螺母只需轻力旋紧无漏水即可, 龙头G1/2连接脚无需生料胶布以免迫爆螺母引起漏水。

双孔面盆龙头明细单

序号	名称	数量
①	主体	1
②	螺母配件(包)	1
③	下水器	1
④	说明书	1
⑤	合格证	1
⑥	保修卡	1

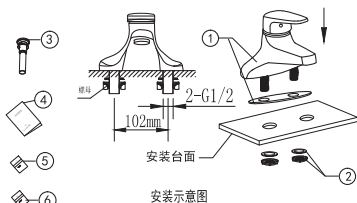

注: 以上明细因客户订单不同, 后期改进会与原来有不符之处, 恕不另行通知, 不便之处, 敬请谅解。

使用方法:

- (1). 如图所示, 将把手打开出水流量增大, 把手关闭水流量减少。
- (2). 如图所示, 将把手打开后, 向左转动调热水, 转动角度越大热水供给增加, 同样向右转动调冷水, 转动角度越大冷水供给增加。

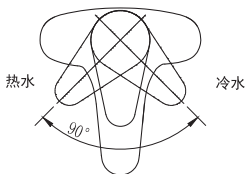
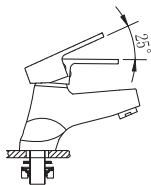

3. 双柄面盆龙头安装步骤:

- (1). 卸下进水主体④上的手柄套筒①。
- (2). 将进水主体④从台板底穿上并旋上垫片②和六角螺母③,同时旋上手柄套筒①,调节好手柄套筒①,将进水主体④上的六角螺母③锁紧并固定在台面上。
- (3). 将两条进水软管⑦从台底穿上并旋上在出水咀主体⑤上,然后套上马蹄卡和垫片⑥,用六角螺母③锁紧,使水咀⑤固定在台面上。
- (4). 将出水咀⑤的进水软管⑦与进水主体④的横出水口连接好左红右蓝。
- (5). 将供水管的冷热水管与进水主体④连接好,左边接热水右边接冷水。

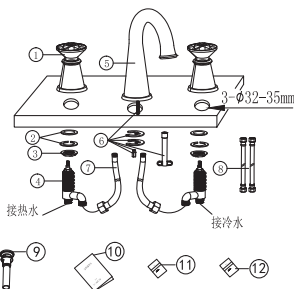

双柄面盆龙头明细单

序号	名称	数量
①	手柄套筒	2
②	螺母垫片	2
③	固紧螺母	2
④	进水主体 (左、右各一个)	2
⑤	出水咀	1
⑥	马蹄卡组件	1
⑦	进水管	2
⑧	连接管	2
⑨	下水器	1
⑩	说明书	1
⑪	合格证	1
⑫	保修卡	1

使用方法:

左右把手分别控制热水,冷水的供给量,顺时针方向转动左把手热水流量增加,逆时针方向转动右把手冷水流量增加。

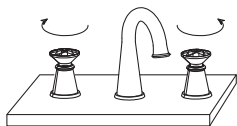

4. 暗装式面盆龙头安装步骤:

(1). 先将暗装主体①预埋在墙中, 特别注意瓷砖面与墙面定位套②的安装间隙为 $\pm 2\text{mm}$ 如图二所示, 再把暗装主体①的冷热水管道连接好, 左边接热水, 右边接冷水。固定好暗装主体①后, 把两边的墙面定位套②拧下。

(2). 把平垫③依次放入手柄套筒④和出水咀⑨的底面, 把手柄套筒④拧入暗装主体①上, 注意要拧牢固。

(3). 把左手柄⑤和右手柄⑪放入两边的手柄套筒④上, 与暗装主体①上的阀芯杆相接, 调好手柄的开关方向如图三, 再把十字螺丝⑥放入左手柄⑤和右手柄⑪上拧紧, 最后把水晶装饰头⑦拧紧在手柄上。

(4). 把胶圈⑧套入暗装主体①的出水接头上, 再把出水咀⑨装入暗装主体①的出水接头上, 调节好方向后, 把内六角螺丝⑩拧紧在出水咀⑨上, 即可试水。

使用方法:

打开左手柄⑤出热水, 打开右手柄⑪冷水。可参照图三

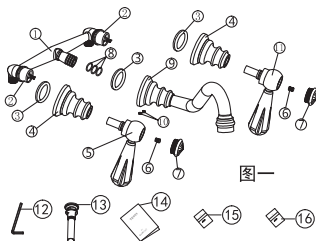

图一

暗装式面盆龙头明细单

序号	名称	数量	序号	名称	数量
①	暗装主体	1	⑨	出水咀	1
②	墙面定位套	2	⑩	内六角螺丝	2
③	平垫	3	⑪	右手柄(带蓝圈)	1
④	手柄套筒	2	⑫	六角匙	1
⑤	左手柄(带红圈)	1	⑬	下水器	1
⑥	十字螺丝	2	⑭	说明书	1
⑦	水晶装饰头	2	⑮	合格证	1
⑧	胶圈	3	⑯	保修卡	1

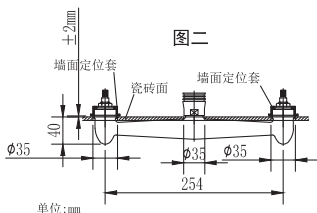

图二



图三

四. 淋浴龙头安装步骤、使用方法

1. 单柄浴缸/淋浴龙头安装步骤:

(1). 在曲脚④小螺纹处缠上生料带, 拧入冷热水管道中, 调好距离及水平后, 把后墙盖③旋进曲脚④上。

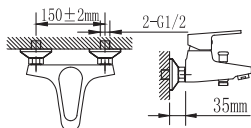

淋浴浴缸安装示意图

(2). 把平垫片②放进主体①后面的六角螺母内, 把主体①上的六角螺母拧入曲脚④上, 拧牢固六角螺母即完成安装。

淋浴、浴缸龙头明细单

序号	名称	数量
①	主体	1
②	平垫	2
③	装饰盖	2
④	曲脚	2
⑤	花洒插座	1
⑥	手持花洒	1
⑦	淋浴软管	1
⑧	说明书	1
⑨	合格证	1
⑩	保修卡	1

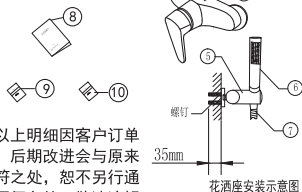

注: 以上明细因客户订单不同, 后期改进会与原来有不符之处, 恕不另行通知, 不便之处, 敬请谅解。

使用方法:

- 如图所示, 将把手打开出水流量增大, 把手关闭水流量减少。
- 将把手打开后, 向左转动调热水, 转动角度越大热水供给增加, 同样向右转动调冷水, 转动角度越大冷水供给增加。
- 把手打开后出水嘴出水, 将拉帽向上拉出水嘴不出水手持花洒出水。

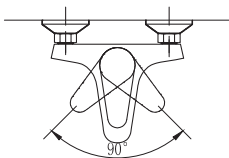
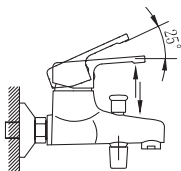

2. 双柄四孔浴缸龙头安装步骤:

(1). 将主体①的两个塑料螺母⑦和⑨卸下, 穿过安装面的4孔(尺寸参照图二)。取出2根50cm进水管⑥根据主体右边分水阀体底部标识旋进分水阀体里, 再取出2根100cm进水管⑪按照右图示意接好, 手持花洒②及淋浴软管③同样参照右图组装, 。

(2). 上面全部将管接好后, 把平垫④、铜螺母⑤拧到主体花洒插座螺母上, 剩下的40平垫⑧、40塑料螺母⑦和32平垫⑩、32塑料螺母⑨参照铜螺母的方法依次装上, 用手拧紧即可完成安装。

单位: mm

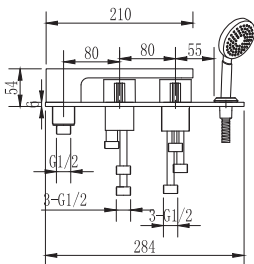
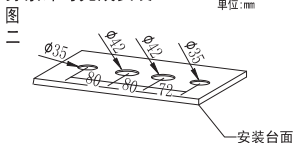

单位: mm

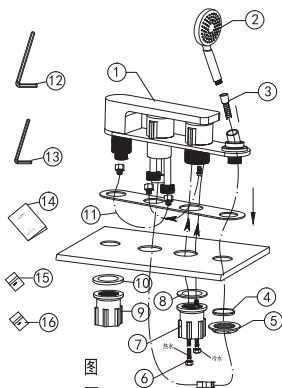

暗装式面盆龙头明细单

序号	名称	数量	序号	名称	数量
①	主体	1	⑨	32塑料螺母	1
②	手持花洒	1	⑩	32平垫	1
③	淋浴软管	1	⑪	100cm进水管	2
④	平垫	1	⑫	S2.5六角匙	1
⑤	铜螺母	1	⑬	S3六角匙	1
⑥	50cm进水管	2	⑭	说明书	1
⑦	40塑料螺母	1	⑮	合格证	1
⑧	40平垫	1	⑯	保修卡	1

使用方法:

如图三所示, 旋转手轮控制出水,

出水嘴打开出水, 手持花洒不出水, 出水嘴关,
手持花洒出水

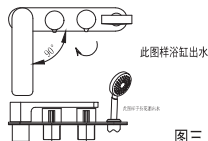

3. 落地浴缸龙头安装步骤:

(1). 把④进水直管底部G1/2螺纹穿过⑤底座, 再把⑥固紧螺母接上拧紧, 取出⑦接管分别接在刚接好的④进水直管上, 用扳手拧紧。

(2). 取出①主体后面水位螺母对准④进水直管螺纹, 用扳手拧紧, 再把②淋浴软管一头接到①主体的G1/2螺纹上, 另一头接到③手持花洒上, 把手持花洒放到①的花洒架上即完成安装。

明细单

序号	名称	数量
①	主体	1
②	淋浴软管	1
③	手持花洒	1
④	进水直管	2
⑤	底座	1
⑥	固紧螺母	2
⑦	接管	2
⑧	说明书	1
⑨	合格证	1
⑩	保修卡	1

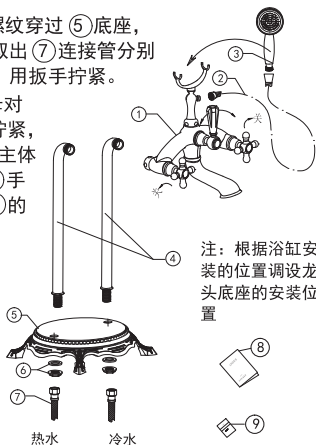

注: 根据浴缸安装的位置调设龙头底座的位置



使用方法:

(1). 如图所示, 将左右手轮开出水流量增大, 手轮关闭水流量减少。

(2). 将把手打开后, 向左转动调热水, 转动角度越大热水供给增加, 同样向右转动调冷水, 转动角度越大冷水供给增加。

(3). 中间把手控制下出水咀和手持续花洒出水。

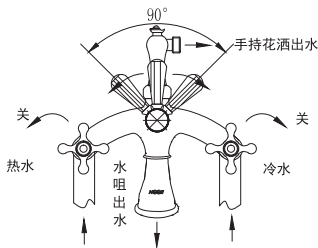

五. 淋浴大花洒安装步骤、使用方法

1. 挂墙式淋浴器安装步骤：

- (1). 在②曲脚小螺紋处缠上生料带，拧入冷热水管道中，调好距离及水平后，把②装饰盖旋进曲脚上。
- (2). 把橡胶垫放进①主体后面的六角螺母内，把①主体上六角螺母拧入曲脚上，注意要拧牢固。
- (3). 把③直管与①主体分水器出水接牙连接在一起，再把⑥七字管和④固定座插入③直管孔内。
- (4). 将固定座紧靠墙壁画好线再取下③直管和⑥七字管。
- (5). 打好墙座两孔，再把⑤墙座用自攻螺丝紧贴墙壁拧紧。
- (6). 将③直管与①主体分水器出水接牙拧紧，再把⑥七字管插入③直管孔内，将固定座套入墙座压紧，再将M5尖头螺丝拧紧。
- (7). 调节好⑥七字管高度和方向，再将调节杆螺丝拧紧（调节杆螺丝拧紧后不能上下、左右摆动）。
- (8). 将网垫放入⑦顶喷内。
- (9). 将⑦顶喷旋进⑥七字管接头上，接上⑨淋浴软管及手持花洒即可。
- (10). 如需再要调节⑥七字管高度必须拧松调节螺杆再进行调节调节好后锁紧调节螺杆即可。

明细单

明细	名称	数量	序号	名称	数量
①	主体	1	⑦	顶喷	1
②	橡胶垫	2	⑧	手持花洒	1
	装饰盖	2	⑨	淋浴软管	1
	曲脚、网垫	2	⑩	S2.5六角匙	1
③	直管(带插座)	1	⑪	说明书	1
④	固定座、	1	⑫	合格证	1
⑤	自攻螺钉	4	⑬	保修卡	1
⑥	七字管	1			

注：以上明细因客户订单不同、后期改进会与原来有不符之处，恕不另行通知，不便之处，敬请谅解。

使用方法：

- (1). 打开手柄，往左边转动则进热水，往右边转动则进冷水。
- (2). 再打开分水器手轮，参照手轮上的标示，往左边旋转则顶喷出水，往右边旋转则手持花洒出水。
- (3). 将浴缸出水咀往右转动则出水嘴出水，往左转动则关闭出水嘴出水。

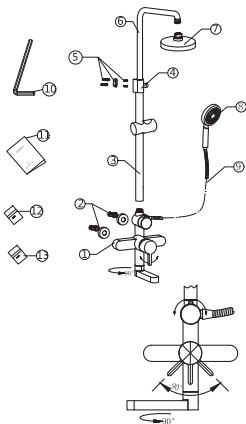

2. 暗装式淋浴器安装步骤:

(1). 取下手柄①和分水手轮②, 龙头主体 4 左边接热水管道右边接冷水管, 用双头管把龙头上出水与顶喷出水管⑨连接, 下水与花洒插座组⑤连接。调节高度, 把龙头主体④埋在墙体内存。

(3). 放上面板③紧贴墙面, 装上手柄①和分水手轮②。

(4). 将花洒插座组⑤接在墙面上的G1/2接头上。

(5). 将装饰环⑩套在顶喷出水管⑨上, 并在螺丝上附上生料胶布, 然后旋入墙面的管上, 接上顶喷⑧。(接管参照图一, 尺寸参照图二)

(6). 手持花洒⑦和淋浴软管⑥参照图一所示装好。

注: 以上明细因客户订单不同, 后期改进会与原来有不符之处, 恕不另行通知, 不便之处, 敬请谅解。

明细单

序号	名称	数量
①	手柄	1
②	分水手轮	1
③	面板	1
④	暗装主体	1
⑤	花洒插座(组)	1
⑥	淋浴软管	2
⑦	手持花洒	2
⑧	说明书	1
⑨	合格证	1
⑩	保修卡	1

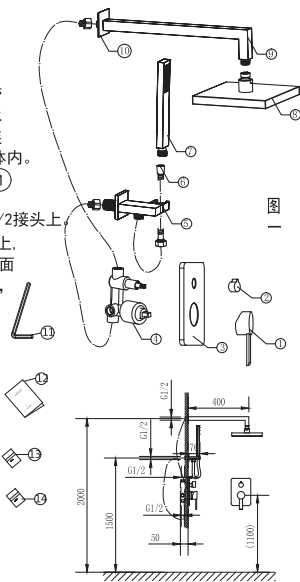

图一

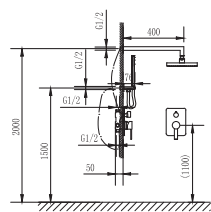

单位:mm 图二(带括号为参考尺寸)

使用方法:

- (1). 将把手打开出水流量增大, 把手关闭水流量减少。
- (2). 将把手打开后, 向左转动调热水, 转动角度越大热水供给增加, 同样向右转动调冷水, 转动角度越大冷水供给增加。
- (3). 旋转分水手轮可对花洒喷头和手持花洒间的转换

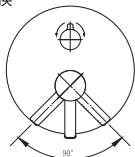

3. 挂墙恒温淋浴组合龙头安装步骤:

(1). 在曲脚④小螺紋处缠上生料带, 拧入冷热水管道中, 调好距离及水平后, 把装饰盖③旋进曲脚④上。

(2). 把橡胶垫②放进主体①后面的六角螺母内, 把主体①上六角螺母拧入曲脚④上, 注意要拧牢固。

(3). 将L型弯管⑬套入直管⑥后再将直管旋入固定座⑪, 然后将橡胶垫片⑤放入直管⑥中的圆螺母然后与主体①连接并锁紧, 再依主体①中心位置到固定座⑪所在的高度分别将螺钉⑩膨胀套⑨固定螺杆⑧固定在墙。

(4). 将装饰盖⑦套入固定座⑪横连赶上, 然后将固定座⑪套入固定在墙上的螺钉⑧上, 并锁紧内六角螺钉⑫。

(5). 调好“L”管与直管的安装高度和左右方向, 把固定座⑪上的把手拧紧即可, (备注: 把手锁紧以后, “L”型管不能上下左右摆动)。

(6). 将顶喷⑭旋进“L”型管⑬接头上, 接上花洒软管⑯及手持花洒⑮即可。

(7). 如需再要调节“L”型管高度必须拧松固定座⑪上把手再进行调节, 调节好后再锁即可。

使用说明:

(1). 将开关把手⑰转动则为关闭水源。

(2). 按住恒温开关手柄⑱, 往逆时针转动则可对热水水温加大, 往顺时针转动则为冷水。

(3). 再打开分水器手轮⑲, 参照手轮上的标示, 往左边旋转则顶喷出水, 往右边旋转则手持花洒出水。

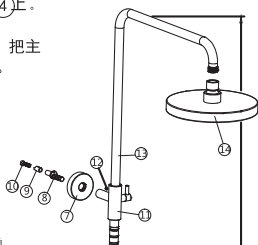

明细单

序号	名称	数量
①	主体	1
②	橡胶垫	1
③	装饰盖	1
④	曲脚	1
⑤	橡胶垫	1
⑥	直管	2
⑦	装饰盖	2
⑧	固定螺杆	1
⑨	膨胀套	1
⑩	螺钉	1
⑪	固定座	1
⑫	内六角螺钉	1
⑬	“L”型管	1
⑭	顶喷	1
⑮	手持花洒	1
⑯	花洒软管	1
⑰	分水器手轮	1
⑱	恒温把手	1
⑲	开关把手	1

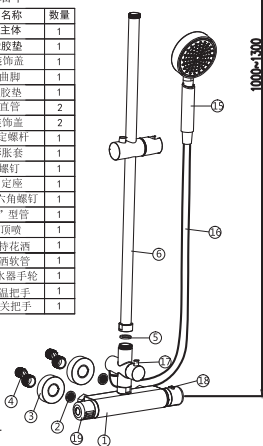

六. 菜盆龙头安装步骤、使用方法

1. 菜盆龙头安装步骤：

在要安装的台面上钻一个直径32-35mm的孔，将连接好②进水管的①主体，将进水管朝下通过钻好孔，再装上③马蹄卡（或者牙管组）按照黑色橡胶垫金属垫顺序依次安装到①龙头主体上，拧上马蹄卡螺杆（牙管）后再拧上螺母，摆正龙头拧紧螺母即可完成安装。

注意：面对水龙头，左边进水管接热供水管（红或H），右边进水管接冷供水管（蓝或C），软管螺母内已放垫圈，在连接管件或控制阀时无需缚生料胶布，以免迫爆螺母引起漏水。

单孔厨房龙头明细单

序号	名称	数量
①	主体	1
②	进水管	2
③	牙管组（包）	1
④	说明书	1
⑤	合格证	1
⑥	保修卡	1

注：以上明细因客户订单不同，后期改进会与原来有不符之处，恕不另行通知，不便之处，敬请谅解。

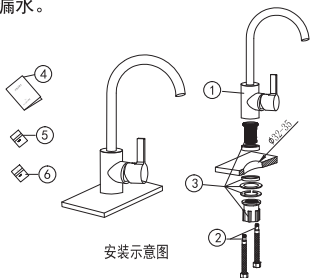

2. 使用方法：

- 如图所示，将把手打开出水流量增大，把手关闭水流量减少。
- 如图所示，将把手打开后，向左转动调热水，转动角度越大热水供给增加，同样向右转动调冷水，转动角度越大冷水供给增加。

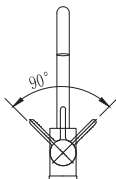
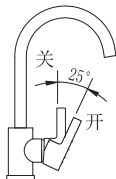

七. 妇洗器式龙头安装步骤、使用方法

1. 妇洗器式龙头安装步骤:

在要安装的台面上钻一个直径32-35mm的孔, 将连接好②进水管的①主体, 将进水管朝下通过钻好孔, 再装上③马蹄卡(或者牙管组)按照黑色橡胶垫金属垫顺序依次安装到①龙头主体上, 拧上马蹄卡螺杆(牙管)后再拧上螺母, 摆正龙头拧紧螺母即可完成安装。

注意: 面对水龙头, 左边进水管接热供水管(红或H), 右边进水管接冷供水管(蓝或C), 软管螺母内已放垫圈, 在连接管件或控制阀时无需缚生料胶布, 以免迫爆螺母引起漏水。

马蹄卡结构明细单

牙管结构明细单

序号	名称	数量
①	主体	1
②	进水管	2
③	马蹄卡配件包	1
④	下水器	1
⑤	说明书	1
⑥	合格证	1
⑦	保修卡	1

序号	名称	数量
①	主体	1
②	进水管	2
③	牙管组(包)	1
④	下水器	1
⑤	说明书	1
⑥	合格证	1
⑦	保修卡	1

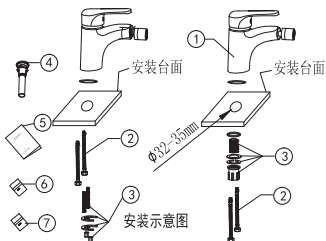

注: 以上明细因客户订单不同, 后期改进会与原来有不符之处, 恕不另行通知, 不便之处, 敬请谅解。

2. 使用方法:

- (1). 如图所示, 将把手打开出水流量增大, 把手关闭水流量减少。
- (2). 如图所示, 将把手打开后, 向左转动调热水, 转动角度越大热水供给增加, 同样向右转动调冷水, 转动角度越大冷水供给增加。
- (3). 如图所示, 左右把手分别控制热水, 冷水的供给量, 顺时针方向转动左把手热水流量增加, 逆时针方向转动右把手冷水流量增加。

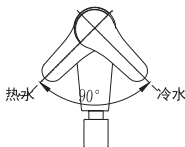
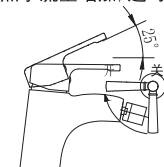

八. 水龙头的维护与保养知识

1. 产品出厂前已经工厂严格检验，符合GB18145-2014国家标准，购买后请勿自行拆装！

2. 水龙头的维护

清洗：经常用软布擦拭，或者用机油，车用蜡浸布擦拭，但不要粘着树脂部分，因一旦粘着，会使主体失去光泽，不得使用去污粉或抛光粉等含粗颗粒的洗涤剂或尼龙刷，以免磨损产品。

建议：定时清洗出水口的过滤网

注意：由于酸性洗涤剂能腐蚀镀层，故不得使用，如果用酸性洗涤剂洗过瓷砖，要立即对瓷砖及器具进行水洗，以免洗涤剂流到龙头表面，腐蚀龙头镀层，使用龙头时，请不要太用力，太大的力可能使手柄断裂。若使用地下水作为水源，由于此类水硬度较高，可能会影响水龙头的使用寿命。

3. 水龙头的保养知识

(1). 安装时请务必清除管道内的各种杂质，可避免杂质对阀芯造成损坏、卡阻、堵塞、和渗漏。同时应及时清洗龙头表面使其不留有建筑材料的残余物。

(2). 对任何种类的水龙头产品在开关时均无需对手柄使用过大的力，只需轻轻打开手柄即可。对有龙头出水口滤网罩的产品经使用一些时间后应拆卸冲洗以清除杂质。配有软管的产品应注意使软管经常保持自然舒展状态，以免折断。

(3). 水龙头表面应经常用干净软布蘸一点清洁剂轻轻擦拭，龙头定期用车蜡擦拭电镀部分可长期保持光泽，禁用金属丝团或较硬微粒的清洁布等擦拭表面。另外不可与硬物相撞导致碰伤龙头表面。

(4). 使用不久的龙头有时也会发生关闭不彻底、渗漏、手柄松动、连接口松动漏水等现象，一般情况下消费者可自行解决。如螺旋式橡胶密封圈水龙头的关闭不彻底，通常都是因较硬杂物卡住密封口，此时只需卸下手轮拧下压盖，清理阀芯周围的杂质后按原样装好即可恢复正常使用。如陶瓷片阀芯密封水嘴关闭不彻底则可能硬质杂物擦伤密封面或对阀芯所加的力不够。若是前者，只能将水龙头送往厂家售后服务部或专业维修部门修复。若是后者，只需由用户拆卸手柄后将阀芯稍稍拧紧即可。

(5). 手柄松动一般有二个原因：一是装配时因未将手柄紧固好，只须拧紧紧固螺丝即可。二是手柄选项材较差，多发生在手柄与阀芯连接部位过早氧化，腐蚀导致间隙增大形成一般无补救办法。所以，尽可能不要选用低档次龙头，比如恒洁这样的高档品牌可避免此类问题。

(6). 遇有水龙头连接部位渗漏，通常是装配时未拧紧所致，只需要拧紧即可。有时一只水龙头各方面均较完美，但是关闭后不滴水不停的现象。这时要看滴水的时间长短，是否滴水不停以及水滴的数量。较长的滴水时间有可能会持续4、5分钟，总数约在十数滴。如果滴出的水量相当水源关闭后水龙头嘴口内的余水，则属正常现象。

(7). 使用一段时间后，如发现出水量减小，甚至出现热水器熄火的现象，则可能水龙头滤网堵塞，在水龙头的出水口处轻轻拧下起泡器，取下滤网罩，清除杂质，一般都能恢复如新。

(8). 只要使用得当，维护保养及时，像恒洁这样档次高、质量好的龙头就能保持长久如新。

九. 常见问题及解决方案

使用过程中常见问题及解决方案

异常现象	常见问题	解决方案
不出水	自来水管内无水或者水源开关未开启	检查自来水管内是否有水, 水源开关是否开启, 开启水源开, 使自来水管内有水
	自来水管或进水管被堵塞	检查自来水管或进水管是否被堵塞, 并使其畅通
	龙头开关未打开或出水管被堵塞	检查龙头开关是否呈开启状态, 出水管是否被堵塞, 并使其畅通
	出水阀芯进出孔被泥沙或杂物堵塞	安装前务必先清除自来水管内杂物及泥沙并加上本公司附送的过滤网以免堵塞龙头阀芯
出水小	水源水量不够	检查水源的水压是否符合要求
	水源开关未呈全部开启状态	检查水源的水压是否符合要求
	进水管内部被堵塞	检查进水管管道是否畅通, 使其畅通
	出水阀芯进出孔道部分被堵塞	安装前务必先清除自来水管内杂物及泥沙并加上本公司附送的过滤网以免堵塞龙头阀芯
	起泡器被堵塞	关闭开关, 拆卸起泡器, 用清水进行冲洗使其干净
不止水或漏水	未按照龙头安装使用指南或者说明的方法进行操作及安装零件未到位	务必按照本公司提供之安装、使用指南或者说明书的要求和方法进行安装操作, 装配到位
	少装、漏装、错装接头螺母, 止水圈或者垫片	安装后, 务必检查是否少装、漏装或者错装出水胶圈, 垫片, 接头及螺母等配件, 并使其正确无误
	压盖、螺母、接管、接头松脱或者滑牙未锁紧	重新紧固螺母, 接头压盖或者更换零件
	止水胶圈、垫片、偏大或者偏小	安装标准规格的出水胶圈, 垫片
	使用时间较长, 止水胶圈、垫片被磨损或者老化	更换同种型号规格材质的出水胶圈, 垫片
装配不良漏水	使用非本公司生产的零件更换	检查确定是否使用本公司生产的零件, 务必使用本公司生产的同种型号规格的零件进行更换
	使用错误或不正确的维修	龙头心脏或者其它特制的零件经拆卸, 即失其效, 请勿自行拆装! 请详阅产品安装使用指南或说明书
表面发生理化反应	使用不正确的护理方法	采用清水及软布以及温和的液体清洁用品清洗表面, 以保持其表面清洁
		切勿使用任何具有酸性的清洁剂或其它有腐蚀性的清洁物进行清洁主体表面及其它配件